

PRODUKTDATENBLATT

WANDBOCK 3X2A36070

Artikelnummern	Beschreibung
3B2A36070 (schwarz - RAL 9005, verzinkt, pulverbeschichtet) 3S2A36070 (silber - RAL 9006, verzinkt, pulverbeschichtet)	Wandmontage geeignet für zwei Fluter oder Strahler, zur Befestigung an Haus-, Hallen- und Gebäudewänden

ABMESSUNGEN

Montageprofil

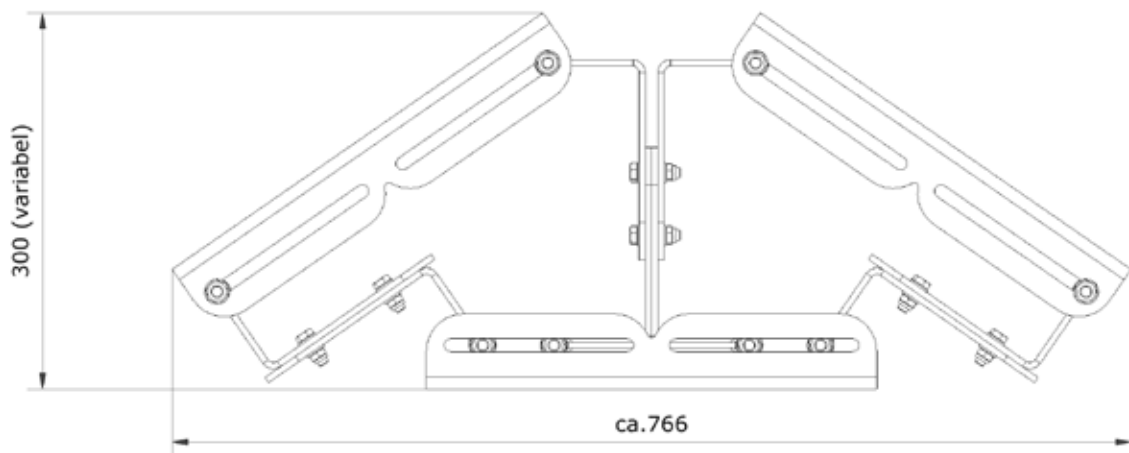
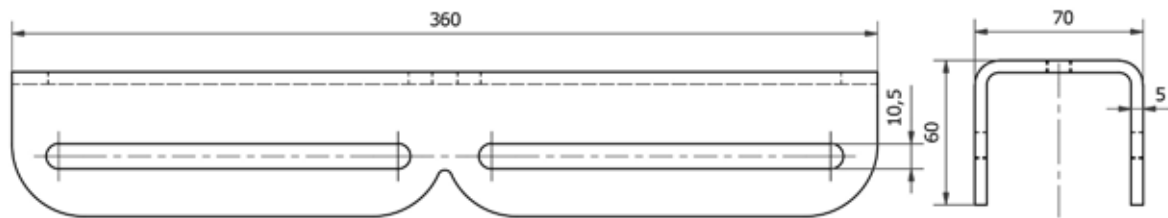

Befestigungsbügel

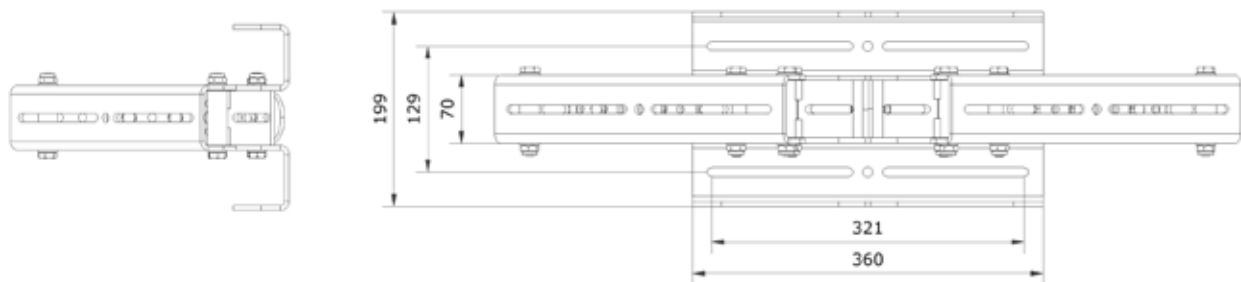

DETAILS

Material	Gewicht
Stahl (verzinkt, pulverbeschichtet)	13,0 kg (Wandmontage) max. Leuchtengewicht: 22,0 kg (je Ausleger)